



LIVING PLANET
SCHOOL™

DE WOLF
IS TERUG



DE WOLF IS TERUG!

En dat is
goed nieuws!



1 Maak kennis met de wolf

Vul de identiteitskaart van de wolf aan. Je kan antwoorden terugvinden op de poster.

BELGIË IDENTITEITSKAART	BELGIQUE CARTE D'IDENTITE	BELGIEN PERSONAL AUSWEIS	BELGIUM IDENTITY CARD
<p><i>Latijnse naam</i> Canis lupus</p> <p><i>Naam</i></p> <p>Ik ben familie van</p> <p>Roedelgrootte wolven</p> <p>Kop-romplengte 80 - 160 cm</p> <p>Shouderhoogte 65 - 80 cm</p> <p>Gewicht 20 - 80 kg</p> <p>Voedsel</p> <p>.....</p> <p>Levensverwachting 10 jaar</p> <p>Grootste bedreiging</p>			
  Pootafdruk			

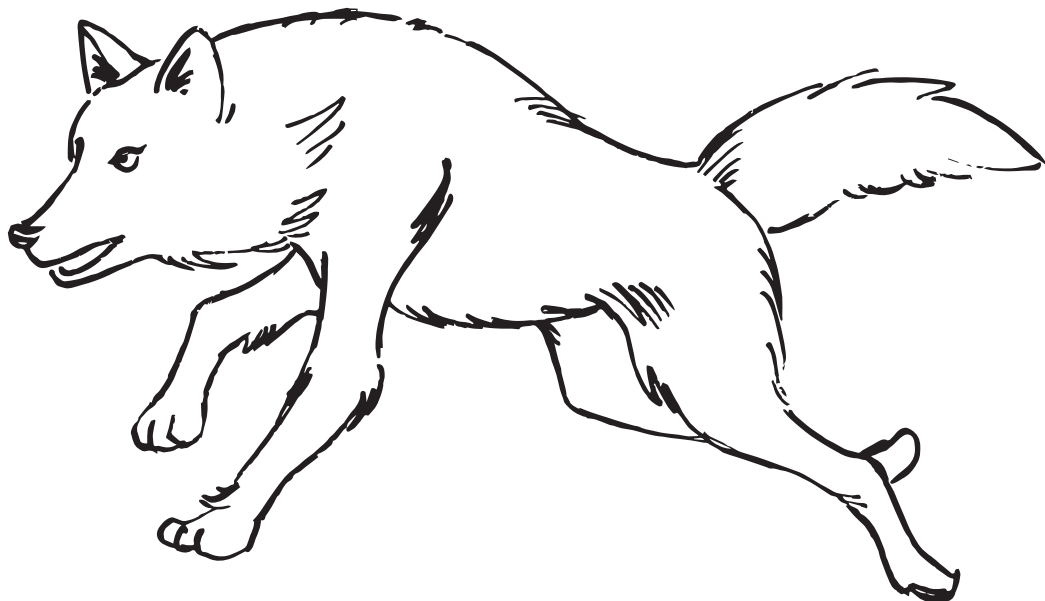

2 Is het een hond of een wolf?

Slaag jij erin om de twee wolven te herkennen?
Omcirkel de twee wolven hieronder!

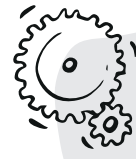

In de natuur kan de wolf zo'n 10 jaar oud worden.

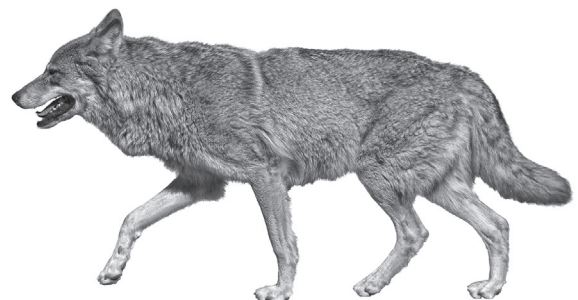

3 Wat zijn de verschillen tussen een wolf en een hond?

Zoals je misschien al opmerkte, lijken wolven en honden heel sterk op elkaar. Dat komt omdat ze eigenlijk dezelfde voorouder hebben. Ze behoren dus tot dezelfde familie!

Er zijn natuurlijk heel wat verschillen tussen de hond en de wolf.

→ Duid in de onderstaande afbeeldingen 6 verschillen aan tussen de hond en de wolf. Duid de verschillen aan met pijlen.

→ Gebruik voor elk verschil een andere kleur.

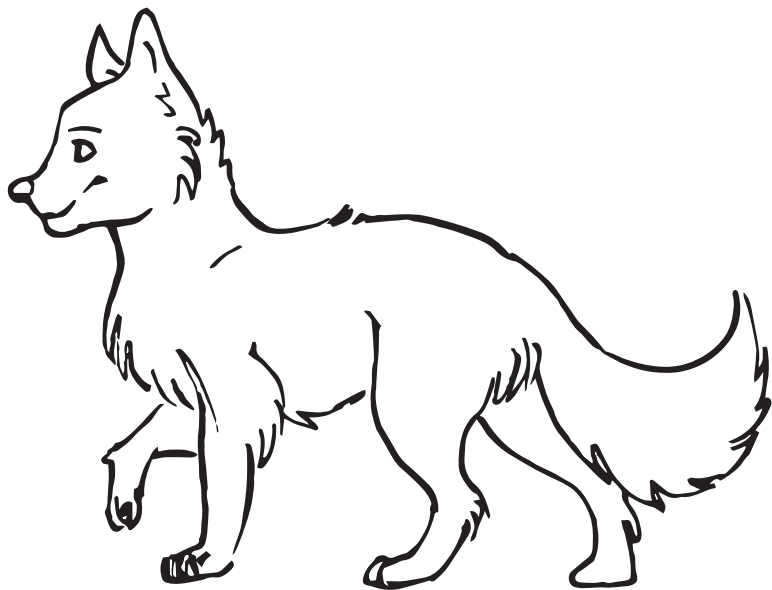
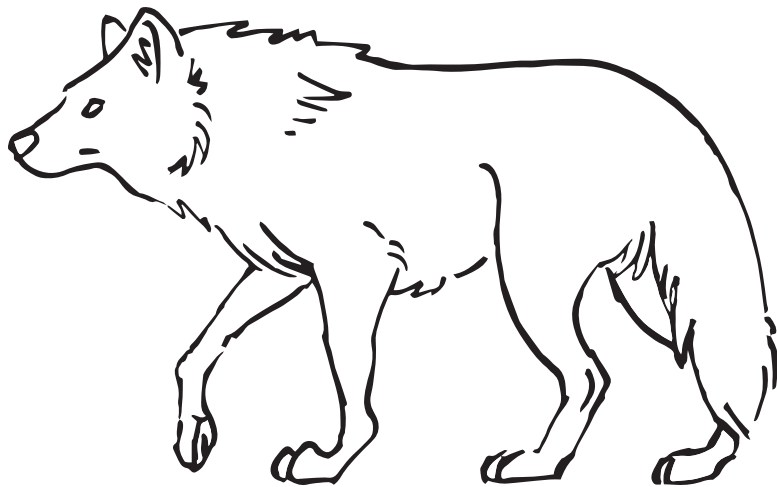

4 Een wolvenfamilie



Alle wolven worden met blauwe ogen geboren. Later veranderen ze in een goudgele kleur.

Hieronder vind je telkens twee stellingen.

→ Duid telkens de juiste stelling aan en omcirkel de letter die daarbij hoort.

1	De wolf leeft graag dicht bij de mens.	P	R	Wolven zijn heel erg bang voor mensen.
2	De mens mag jagen op wolven als dat nodig is om schapen te beschermen.	I	O	Wolven zijn bedreigd en worden bij wet beschermd. Het is dus verboden om te jagen op wolven.
3	Wolven eten het liefst (verzwakte) reeën.	E	U	Het liefste van al eten wolven schapen.
4	Wolven leven meestal alleen. Zo hebben ze meer voedsel.	M	D	Wolven leven meestal in kleine groepen en jagen samen.
5	Het grootste gevaar voor wolven in België zijn wegen en auto's.	E	O	Het grootste gevaar voor wolven in België zijn jagers.
6	De wolf werd meer dan 100 jaar geleden verjaagd uit België.	L	N	De wolf is in 2020 voor de allereerste keer opgedoken in België.



Noteer hier de omcirkelde letters: _ _ _ _ _

Dit is een groep van maximum 10 wolven die samenleven en samen jagen. Een roedel bestaat uit een ouderpaar en de jongen van dat paar, die we de **welpen** noemen.



5 Er was eens...

De wolf komt voor in heel wat films, maar ook in sprookjes. Herken jij de onderstaande sprookjes?

→ Schrijf bij elke afbeelding over welk sprookje het gaat.



© Shutterstock

.....



© Shutterstock

.....



© Shutterstock

.....



De wolf is heus niet zo gemeen als we zouden denken. De verhaaltjes over de wolf zijn natuurlijk verzonnen.

Ken je andere verhalen waarin de wolf voorkomt?

.....
.....

Vroeger hadden de mensen schrik van wolven. Waarom zou dat zijn, denk je?

.....
.....
.....

6 Welkom terug, wolf

→ Vul de onderstaande zinnen aan. Kies uit de volgende woorden:

prooi konijnen huilen predator omdat hij verdrietig is 2011
krijzen Duitsland om met andere wolven te praten

De wolf is een roofdier of een..... Dit betekent dat hij andere dieren eet: reeën,, enzovoort. De wolf leeft in veel Europese landen. En ook sinds weer in België.

Daarvoor was hij wel meer dan 100 jaar verdwenen uit ons land, als gevolg van de jacht op deze dieren.

De wolven die er nu zijn, komen uit de buurlanden Frankrijk, en Polen.

Een wolf maakt een hard geluid, dat wordt ook wel genoemd.

Dat doet hij



Wolvin Naya heeft enkele honderden kilometers afgelegd voordat ze aankwam in België.



7 Smakelijk eten!

De wolf jaagt op andere dieren om zich te voeden. Herken jij de dieren waarop de wolf jaagt?

→ Vul de vakjes aan met de naam van het juiste dier.

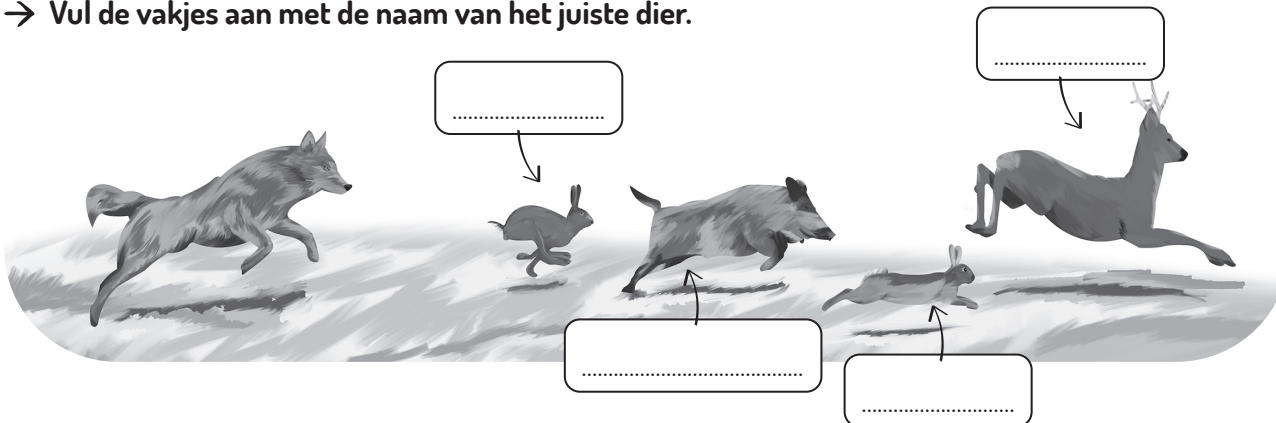

Dieren die op andere dieren jagen noemen we **predators**.
 Een dier dat wordt opgegeten door een predator noemen we een **prooi**.
 Dieren die andere dieren eten, noemen we **eters**
 of **carnivoren**.



En jij? Ben je een vleeseter, een planteneter of een alleseter?

8 De voedselpiramide

Als toproofdier staat de wolf bovenaan de voedselpiramide. Hij eet andere dieren op. En die eten op hun beurt planten op. Zo blijft de natuur in evenwicht.
 Er zijn geen dieren die wolven opeten. Wolven staan dus bovenaan de voedselpiramide. We noemen ze daarom..... predators.

→ Zet de volgende organismen op de juiste plaats in de piramide: planten - ree - wolf - everzwijn.
 Let op: je moet soms meerdere organismen toevoegen per verdieping.

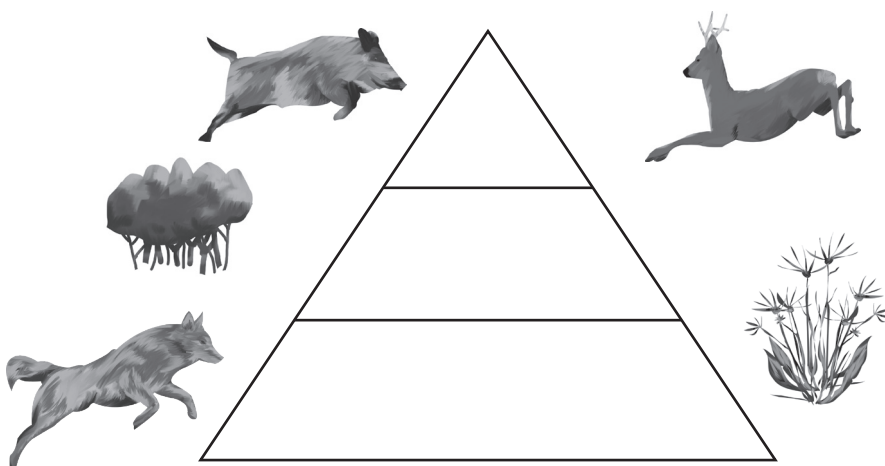

De dokter van het bos
 Wolven jagen voornamelijk op oude en verzwakte reeën, omdat zij gemakkelijker gevangen kunnen worden. De dieren die overblijven zijn gezond. We kunnen de wolf daarom ook wel de dokter van het bos noemen.

9 Wie eet de kruimels op?

Wolven eten hun prooi niet helemaal op. Ze laten ook restjes achter. Deze restjes worden opgegeten door aaseters. **Aaseters** zijn dieren die graag een hapje mee-eten van achtergelaten prooien. Een beetje alsof ze de kruimels zouden opeten na jouw maaltijd!

Hier genieten enkele aaseters van de resten van een ree die door wolven werd gevangen.

→ Kijk naar de afbeelding en vul de vakjes aan met de naam van het juiste dier.
Kies uit:

ekster vos raaf wasbeer hond buizerd bosuil das



Hoe profiteren aaseterende dieren van de terugkeer van de wolven?

.....

.....

.....

.....

.....

10 Help, ik ben mijn roedel kwijt!

De wolf is zijn familie kwijtgeraakt. Help jij hem om zijn hol roedel terug te vinden?



Om de wolf te beschermen moeten we plaatsen creëren waar de natuur niet wordt verstoord door de mens. Dit komt ten goede aan de wolf, maar ook aan vele andere diersoorten!

→ Kleur de juiste weg in.

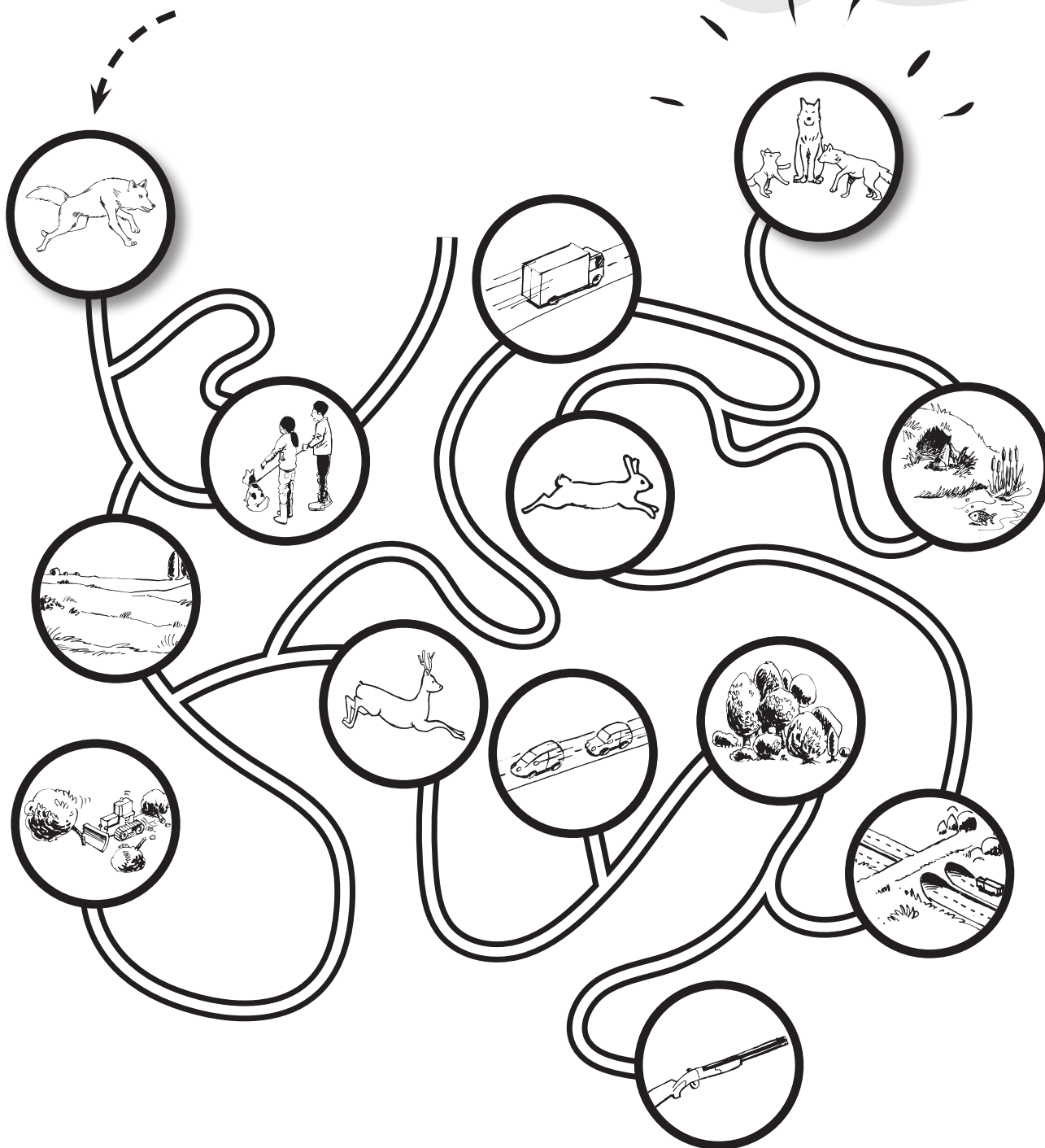

- Zoals je ziet is de wolf op zijn weg enkele dingen tegengekomen die hij nodig heeft om te overleven. **Omcirkel de dingen die de wolf nodig heeft om te overleven in het groen.**
- De wolf heeft ook enkele zaken ontweken tijdens zijn zoektocht. **Omcirkel de de mogelijke bedreigingen voor de wolf in het rood.**

De wolf is terug aanwezig in België. Zoals je in het labyrint gemerkt hebt, komt de wolf oog in oog te staan met enkele bedreigingen.

→ **Bedenk een manier waarop we de wolf kunnen beschermen en maak er een tekening van in het vakje.**

Oplossing:

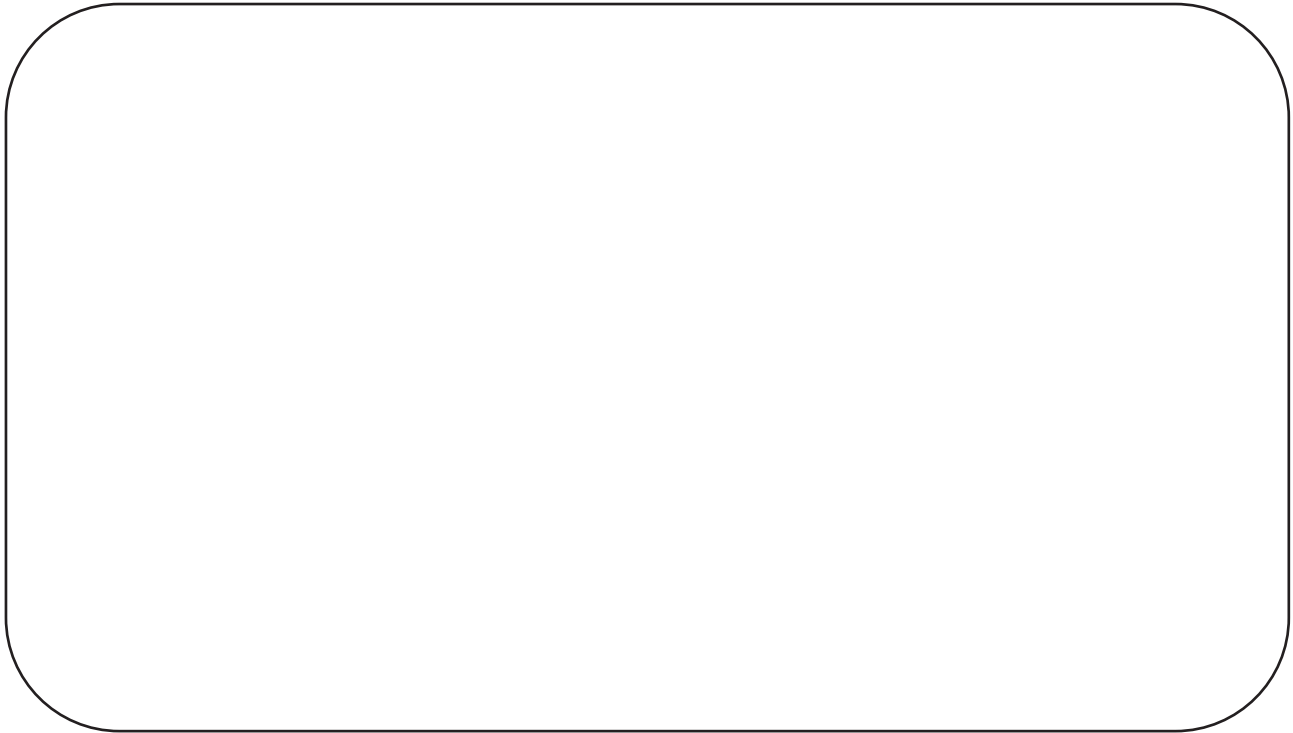

De wolf wordt ook wel een **paraplusoort** genoemd.
Waarom zou dat zijn?



.....

.....

.....

.....

.....

.....

.....

.....

11 Samenleven met de wolf

Wolven eten vlees en we noemen ze daarom vleeseters of carnivoren. Wolven jagen vooral op dieren zoals reeën. Soms kan het toch gebeuren dat ze een kudde schapen aanvallen wanneer die niet beschermd zijn. Natuurlijk is dit voor schapenherders geen leuk nieuws.



Het **Wolf Fencing Team Belgium** helpt veehouders om hun vee te beschermen tegen de wolf. Op deze manier kunnen we conflicten tussen de wolf en de mens voorkomen en zo is iedereen tevreden!

Gelukkig bestaan er manieren om de schapen (en ander vee) te beschermen van de wolven.

→ **Kijk naar de afbeelding en noteer 3 manieren waarop we schapen en ander vee kunnen beschermen van de wolven.**

Oplossingen:

1.
2.
3.



12 Het kruiswolfraadsel

Je hebt heel wat bijgeleerd over de wolf. Los het onderstaande kruiswoordraadsel op.

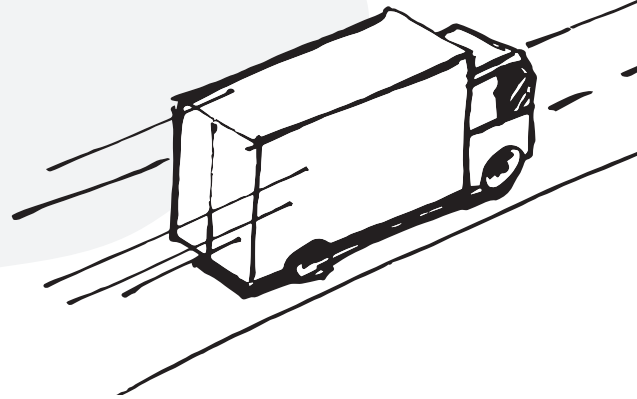
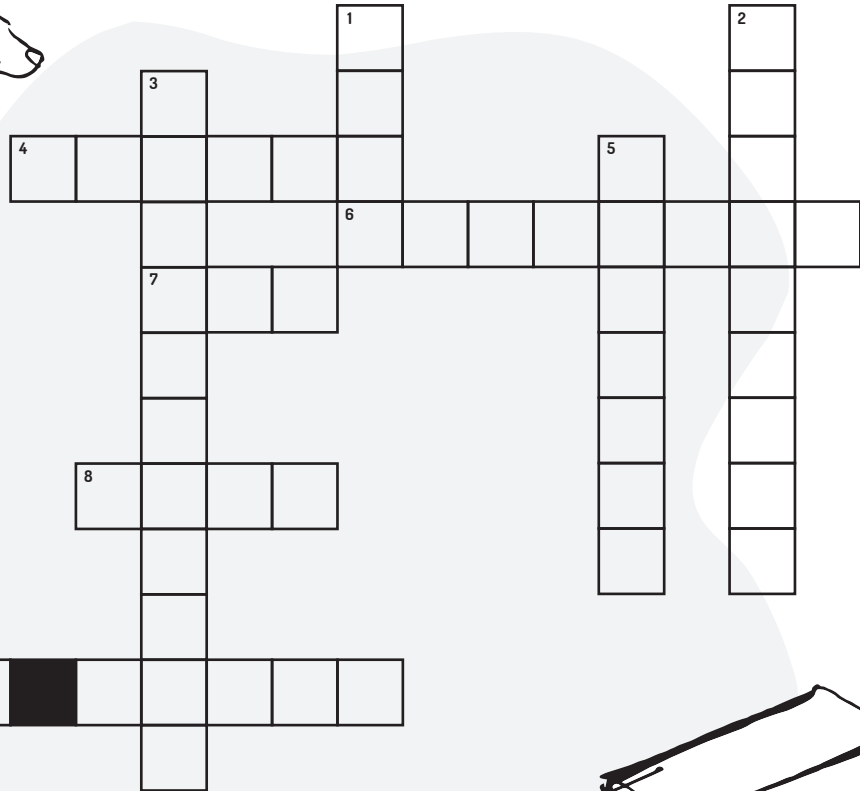
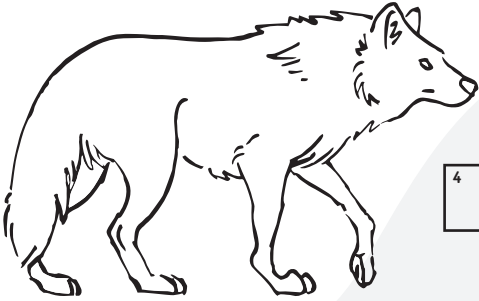

Horizontaal

4. Een andere benaming voor een wolvenfamilie.
6. Een dier dat op andere dieren jaagt, noemen we een
7. Dit dier staat bovenaan het menu van de wolf.
8. De wolf behoort tot dezelfde familie als de ...

Verticaal

1. Een jonge wolf.
2. Het grootste gevaar voor de wolf in België zijn ...
3. Gebied waar een wolvenfamilie leeft en waar andere wolven niet welkom zijn.
5. Een dier de restjes opeet van dode dieren (algemene naam).
9. De Latijnse naam van de wolf.